



ТРЭКОЛ



ТРЭКОЛ ХАСКИ

СНЕГОБОЛОТОХОД НА ШИНАХ 1600X700-635

ПРОИЗВОДИМ ВЕЗДЕХОДЫ ДЛЯ ВАС С 1988 ГОДА

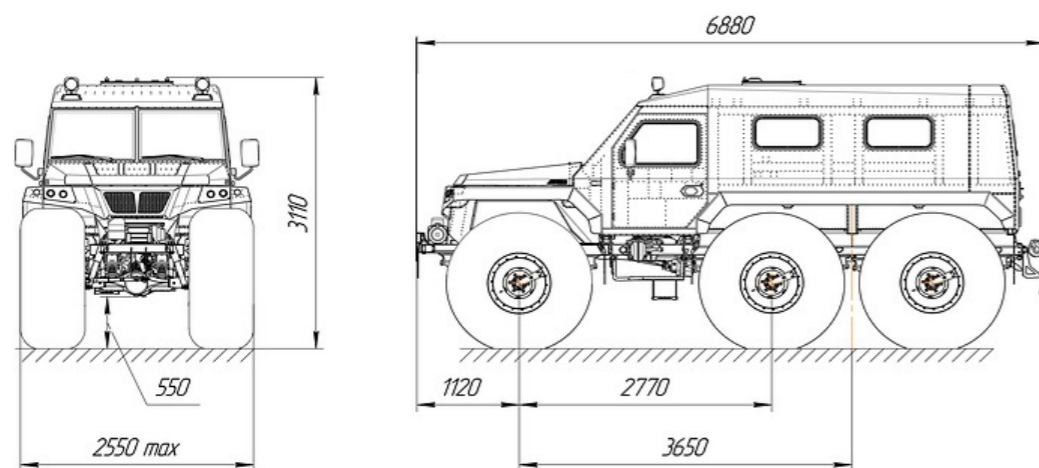

ТЕХНИЧЕСКАЯ СПЕЦИФИКАЦИЯ

ХАРАКТЕРИСТИКИ

Колесная формула	6x6
Число мест в салоне	8 (кат. АIII), 14 (кат. АIV)
Грузоподъемность на плотных грунтах	2000 кг
Грузоподъемность на слабонесущих грунтах	1500 кг
Собственная масса	4000 кг
Максимальная скорость	70 км/ч
Конструктивная скорость	50 км/ч
Скорость на плаву	1 км/ч
Емкость топливного бака	210 л
Емкости для перевозки жидкости (на бортах)	130 л (65лх2)
Дорожный просвет	550 мм
Радиус разворота	12,5 м

КУЗОВ

Кузов изготовлен из дюралюминия, утепленный.
Количество дверей: 3 шт.
Люк размещен в центральной части крыши.

ДВИГАТЕЛЬ

HYUNDAI D4BH, дизельный с наддувом, внутреннего сгорания, четырехтактный, максимальная мощность 73,5 кВт (100 л.с.), максимальный крутящий момент 225 Н·м, система охлаждения — жидкостная, открытого типа с принудительной циркуляцией охлаждающей жидкости.

КОРОБКА ПЕРЕДАЧ

Механическая, число передач: вперед — 5, назад — 1. Диапазон передаточных чисел 4,31-0,88, R-4,124

РАЗДАТОЧНЫЕ КОРОБКИ

Механическая, двухступенчатая, трехвальная, обеспечивает постоянный привод переднего и среднего ведущих мостов с межосевой дифференциальной связью.

РУЛЕВОЕ УПРАВЛЕНИЕ

Интегрального типа со встроенным гидроусилителем и радиатором охлаждения рабочей жидкости.

МОСТЫ

Передний и средний ведущие мосты — с дифференциальной связью, задний ведущий мост — подключаемый, без дифференциальной связи. Передаточные числа: первой ступени главной передачи — 4,3; второй ступени главной передачи (бортовой передачи) — 3,6. Общее передаточное число моста — 15,48.

ПОДВЕСКА

Зависимая на всех осях, с продольными листовыми рессорами и амортизаторами двустороннего действия.

ТОРМОЗНАЯ СИСТЕМА

С гидравлическим приводом и тремя гидровакуумными усилителями, двухконтурная. Тормозные механизмы — дискового типа.

ШИНЫ/ДИСКИ

1600x700-635 «ТРЭКОЛ» сверхнизкого давления, бескамерные.
Диапазон давлений в шинах 0,15...0,65 кг/см².
Посадочный диаметр обода 570-635.

ОПЦИИ

Лебедка электрическая
Лебедочный якорь
Блок усиления лебедки (Полиспаг)
Предпусковой подогреватель двигателя
Автономный отопитель салона
ПДУ для предпускового подогревателя двигателя
Автокондиционер напольный
Подогрев передних сидений (водитель + пассажир)
Подогрев боковых зеркал
Подогрев топлива жидкостный (только с предпусковым подогревом)
Подогрев лобового стекла
Стеклопакеты пассажирского салона (5 окон)
Окно боковое раздвижное пассажирского салона
Кронштейны для крепления канистр
Фара-искатель с управлением из салона ВТС ручкой: 2 шт.
Искрогаситель системы отработавших газов
Турботаймер для дизельного двигателя (реле времени)
Автомагнитола (CD/MP3/USB), динамики, радиоантенна
Диваны мягкие пассажирского салона, трансформируемые в спальное место
Ремни безопасности пассажирского салона
Коврики в салон ВТС
Буксирный прибор (фаркоп) с розеткой
Счетчик моточасов СВН-2-1
Наклейки с логотипами компании
Колесо в сборе с шиной ТРЭКОЛ 1600x700-635

ТРЭКОЛ ХАСКИ — предназначен для круглогодичной перевозки пассажиров и грузов до 2000 кг по бездорожью, слабонесущим грунтам, дорогам общей сети с возможностью преодоления небольших водных преград вплавь за счет водоизмещения колес. Снегоболотоход состоит из оригинальных шасси с переднемоторной компоновкой и утепленного дюралюминиевого кузова.

БАЗОВАЯ КОМПЛЕКТАЦИЯ: ГУР, регулируемая рулевая колонка по высоте, планетарные колесные редукторы, централизованная система регулирования давления воздуха в шинах, компрессор для накачки шин.

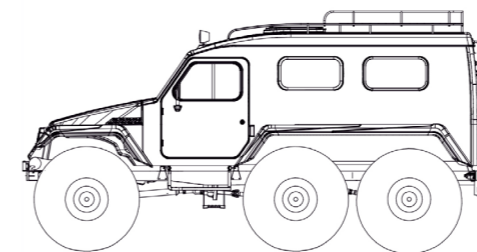

ТРЭКОЛ 39294

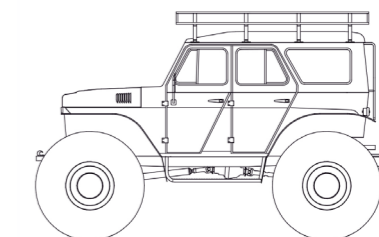

ТРЭКОЛ 39041

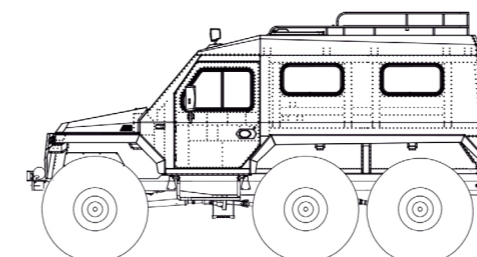

ТРЭКОЛ ВЕГА

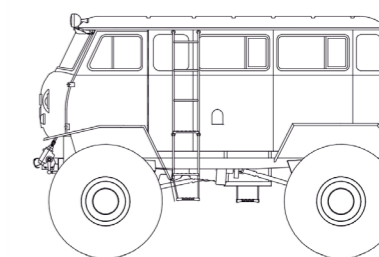

ТРЭКОЛ ТРОФИ

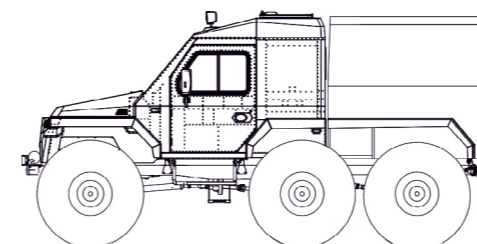

ТРЭКОЛ ВЕГА ПИКАП

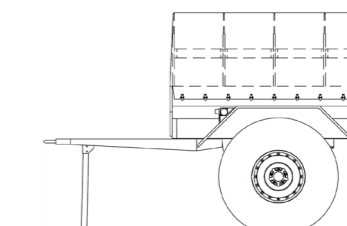

ПРИЦЕП ТРЭКОЛ

ШИНЫ/ДИСКИ ТРЭКОЛ



Шина 1280x530-533/
диск колесный 500-533



Шина 1300x600-533/
диск колесный 500-533



Шина 1350x700-533/
диск колесный 500-533



Шина 1600x700-635/
диск колесный 570-635

ПРОИЗВОДИМ ВЕЗДЕХОДЫ ДЛЯ ВАС С 1988 ГОДА

Наши дилеры:

ООО ТД «Профессионал»
www.tehnika-rmterex.ru

Основной офис:

г. Иваново

Филиалы:

г. Ярославль

г. Мурманск

г. Архангельск

г. Петрозаводск

г. Вологда

г. Сыктывкар

г. Киров

ООО ТД «Ставропольхимстрой»
www.tdshs.ru

г. Тольятти

ООО «СКАРН»
www.skarn.ru

г. Санкт-Петербург

**ООО Производственно-коммерческая фирма
«АтлантАвто»**
www.atlantauto.ru

г. Тюмень

ООО «Карьерные машины»
www.trekol-machinery.ru

Основной офис:

г. Красноярск

Филиалы:

г. Красноярск

г. Иркутск

г. Магадан

г. Улан-Удэ,

г. Якутск,

г. Кемерово

г. Грозный

ООО «Финансово-промышленная компания»
www.fpktech.ru

Основной офис:

г. Челябинск

Филиалы:

г. Петропавловск-Камчатский

г. Южно-Сахалинск

Иностранные дилеры:

ТОО «Евразия СТ»

Казахстан, г. Нур-Султан

www.trekol.kz

Gigra Motorlu Aralar

Турция, г. Анкара

www.gigra.com

Ultimate Fahed S.A.L

Ливан, г. Баабда

www.ultimatefahed.com

Payaliv Company

Иран, г. Тегеран

www.payaliv.com

ООО НПФ «ТРЭКОЛ»
140015, Московская область,
г. Люберцы, ул. Инициативная, д.3/1
+7(495)745-93-64, 8 (800) 777-42-46

www.trecol.ru